



CorePro LED PLC 4P

CorePro LED PLC 6.5W 830 4P G24q-2

Die CorePro LED PL-C Familie ist eine hervorragende LED Alternative für herkömmliche konventionelle Kompaktleuchtstofflampen. Die CorePro LED PL-C gibt es als 2 Pin (EM: KVG/VVG) sowie als 4 Pin (HF: EVG) Version. Mit dieser innovativen LED-Lösung können Sie hohe Energieeinsparungen im Vergleich zu herkömmlichen konventionellen Lösungen erzielen.

Produkt Daten

Allgemeine Eigenschaften		Lampenstrom (min.)	
Socket	G24Q-2 [G24q-2]		150 mA
EU RoHS-konform	Ja	Startzeit (Nom)	0.5 s
Nennlebensdauer (Nom)	30000 h	Aufwärmzeit bis 60 % Licht (Nom)	0.5 s
Schaltzyklus	50000X	Leistungsfaktor (Nom)	0.9
		Spannung (Nom)	20-50 V
Lichttechnische Daten		Temperaturkenndaten	
Farbcode	830 [CCT von 3000 K]	Umgebungstemperatur (max.)	35 °C
Ausstrahlungswinkel (Nom)	120 °	Umgebungstemperatur (min.)	-20 °C
Lichtstrom (Nom)	650 lm	Lagertemperatur (max)	65 °C
Lichtfarbe	Weiß (WH)	Lagertemperatur (min)	-40 °C
Ähnlichste Farbtemperatur (Nom)	3000 K	Gehäusetemperatur (max)	66 °C
Nennlichtausbeute (nom.)	92.31 lm/W		
Farbkonsistenz	<6	Dimmen	
Farbwiedergabeindex (Nom.)	83	Dimmbar	Nein
Restlichtstrom am Ende der Nennlebensdauer (Nom)	70 %		
Elektrische Kenndaten		Mechanische Kenndaten	
Eingangsfrequenz	30000-80000 Hz	Produktlänge	100 mm
Power (Rated) (Nom)	6.5 W		
Lampenstrom (max.)	300 mA	Zulassungen und Anwendungseigenschaften	
		Energieeffizienz-Label (EEL)	A+
		Energiesparendes Produkt	ja

CorePro LED PLC 4P

Zeichen & Zertifikate	CE RoHS compliance KEMA-KEUR(DEKRA) Zertifikat
Energieverbrauch kWh/1.000 Std.	9 kWh
Produktdaten	
Gesamt-Produktcode	871869654119700
Bestell-Produktname	CorePro LED PLC 6.5W 830 4P G24q-2
EAN/UPC - Produkt	8718696541197

Bestellcode	54119700
Anzahl pro Verpackung	1
Anzahl pro Umverpackung	10
Material-Nr. (12NC)	929001201002
Nettogewicht (Einzelteil)	0.078 kg

Abmessungsskizzen

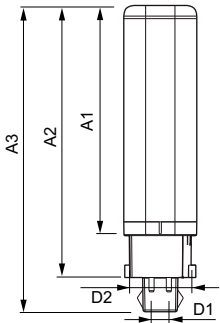

LEDtube PLC 6.5W G24q-2/830 4P

Product	D1	D2	A1	A2	A3
CorePro LED PLC 6.5W 830 4P G24q-2	24.3 mm	28.4 mm	105.8 mm	125 mm	140.6 mm

Photometrische Daten

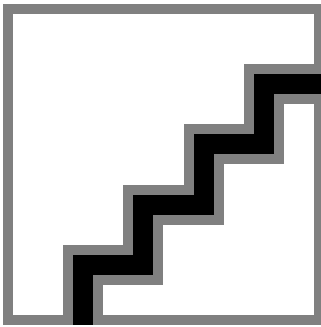

LEDtube PLC 100mm 7W G24Q-2 830 650lm

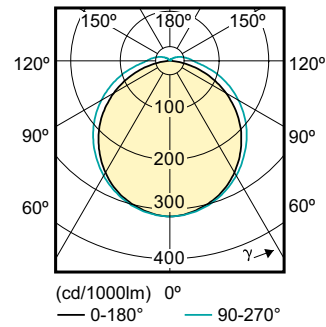

CorePro LED PLC 4P

Lebensdauer

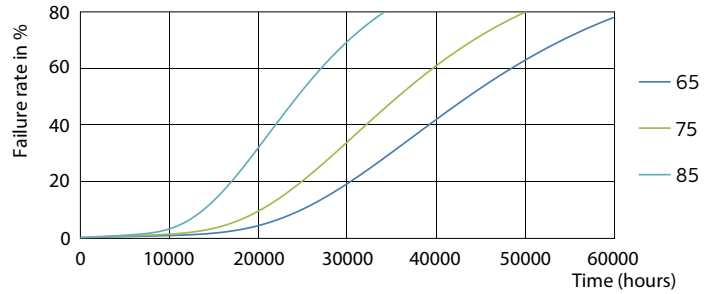
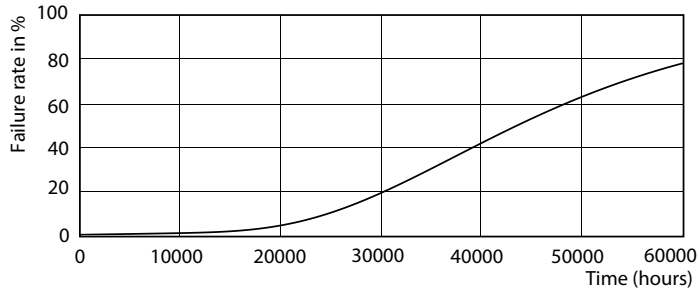

LEDtube PLC 100mm 7W G24Q-2 830 650lm

LEDtube PLC 100mm 7W G24Q-2 830 650lm

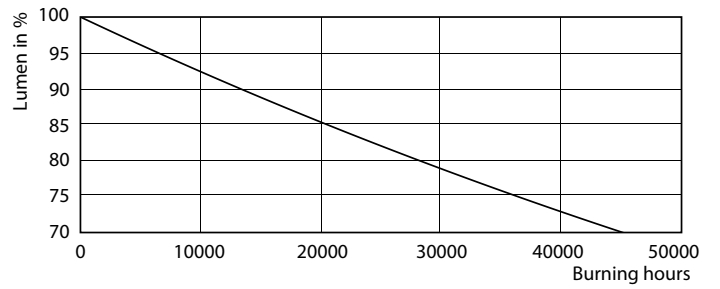
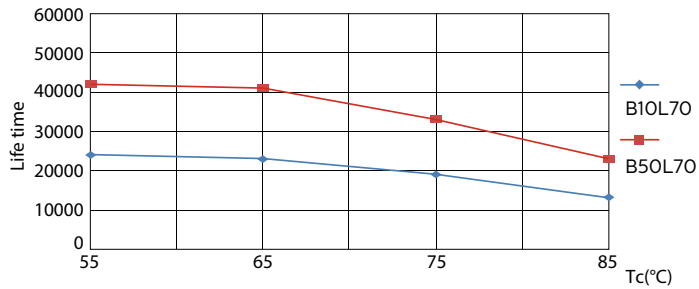

LEDtube PLC 100mm 7W G24Q-2 830 650lm

LEDtube PLC 100mm 7W G24Q-2 830 650lm

LEDtube PLC 100mm 7W G24Q-2 830 650lm

CorePro LED PLC 4P

