



CorePro LED PLC 2 P



CorePro LED PLC 6.5W 840 2P G24d-2

Die CorePro LED PL-C Familie ist eine hervorragende LED Alternative für herkömmliche konventionelle Kompaktleuchtstofflampen. Die CorePro LED PL-C gibt es als 2 Pin (EM: KVG/VVG) sowie als 4 Pin (HF: EVG) Version. Mit dieser innovativen LED-Lösung können Sie hohe Energieeinsparungen im Vergleich zu herkömmlichen konventionellen Lösungen erzielen.

Hinweise

- Nicht dimmbar
- Bitte vor Installation an EVGs (4 Pin) die Kompatibilität unter www.philips.de/ledtube überprüfen
- Nicht für Gleichspannung geeignet
- Nicht für den Betrieb direkt an 230V Netzspannung geeignet

Produkt Daten

Allgemeine Eigenschaften		Elektrische Kenndaten	
Sockel	G24D-2 [G24d-2]	Farbwiedergabeindex (Nom.)	83
EU RoHS-konform	Ja	Restlichtstrom am Ende der Nennlebensdauer (Nom.)	70 %
Nennlebensdauer (Nom)	30000 h	Elektrische Kenndaten	
Schaltzyklus	50000	Eingangsfrequenz	50 bis 60 Hz
Referenz für Lichtstrommessung	Sphere	Power (Rated) (Nom)	6.5 W
Stufe	CorePro	Lampenstrom (max.)	35 mA
Lichttechnische Daten		Lampenstrom (min.)	25 mA
Farbcode	840 [CCT von 4000 K]	Startzeit (Nom)	0.5 s
Ausstrahlungswinkel (Nom)	120 °	Aufwärmzeit bis 60 % Licht (Nom.)	0.5 s
Lichtstrom (Nom)	700 lm	Leistungsfaktor (Nom)	0.9
Lichtfarbe	Neutralweiß (CW)	Spannung (Nom)	220-240 V
Ähnlichste Farbtemperatur (Nom)	4000 K	Temperaturkenndaten	
Nennlichtausbeute (nom.)	92.31 lm/W	Umgebungstemperatur (max.)	35 °C
Farbkonsistenz	<6		

CorePro LED PLC 2 P

Umgebungstemperatur (min.)	-20 °C
Lagertemperatur (max)	65 °C
Lagertemperatur (min)	-40 °C
Gehäusetemperatur (max)	65 °C

Dimmen

Dimmbar	Nein
---------	------

Mechanische Kenndaten

Kolbenmaterial	Kunststoff
Produktlänge	100 mm
Kolbenform	Röhre, einseitig gesockelt

Zulassungen und Anwendungseigenschaften

Energieeffizienzklasse	F
Energiesparendes Produkt	ja
Zeichen & Zertifikate	CE RoHS compliance KEMA-KEUR(DEKRA) Zertifikat

Zeichen & Zertifikate	TUV
Energieverbrauch kWh/1.000 Std.	7 kWh
EPREL-Registrierungsnummer	403557

Produktdaten

Gesamt-Produktcode	871869654129600
Bestell-Produktname	CorePro LED PLC 6.5W 840 2P G24d-2
EAN/UPC - Produkt	8718696541296
Bestellcode	54129600
Anzahl pro Verpackung	1
SAP-Zähler - Pakete pro Außenkarton	10
SAP-Material	929001201502
Kopie Nettogewicht (Einzelteil)	0.077 kg

Abmessungsskizzen



Product	D1	D2	A1	A2	A3
CorePro LED PLC 6.5W 840 2P G24d-2	24.3 mm	28.4 mm	105.8 mm	125 mm	147.6 mm

CorePro LED PLC 6.5W 840 2P G24d-2

Photometrische Daten

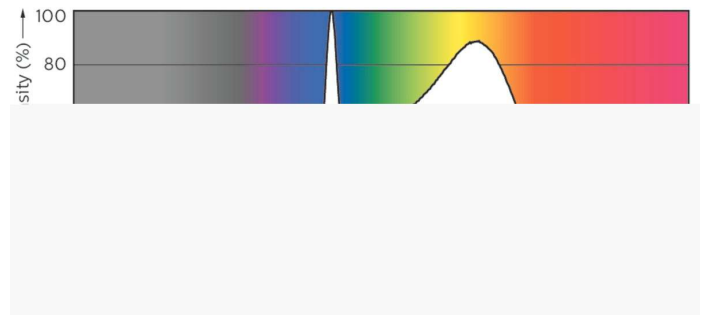
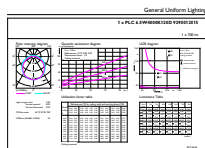

LEDtube PLC 100mm 7W G24D-2 840 700lm

LEDtube PLC 100mm 9W G24Q-3 840 1000lm

CorePro LED PLC 2 P

Photometrische Daten

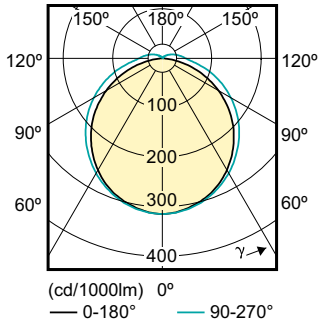

Lebensdauer

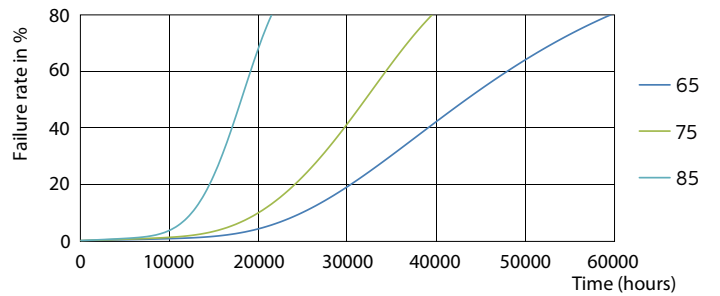
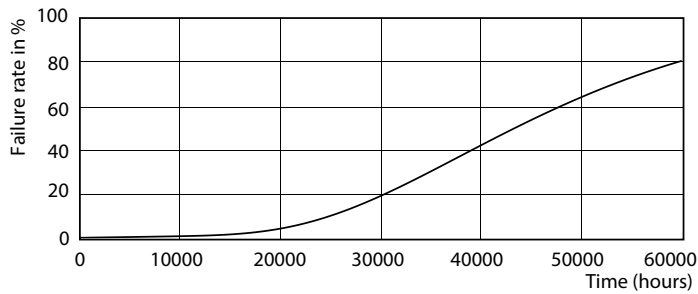

LEDtube PLC 100mm 7W G24D-2 830 650lm

LEDtube PLC 100mm 7W G24D-2 830 650lm

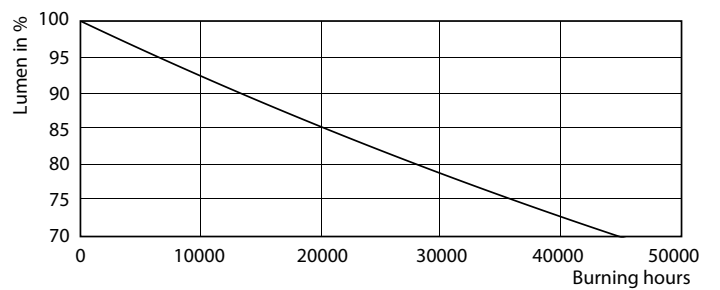
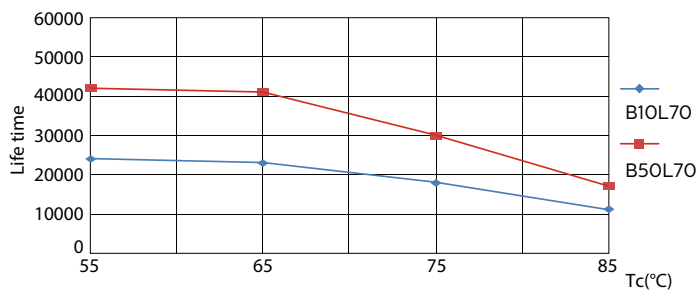

LEDtube PLC 100mm 7W G24D-2 830 650lm

LEDtube PLC 100mm 7W G24D-2 830 650lm

CorePro LED PLC 2 P

Lebensdauer

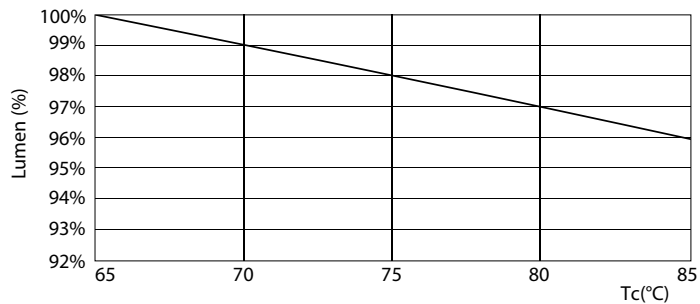

LEDtube PLC 100mm 7W G24D-2 830 650lm

